

DYROS 40

Minikupplung mit 9 mm Durchlauf für Wasser, Fett, Luft, Öl ...

- besonders für Kühlflüssigkeiten in Kunststoffwerkzeugen entwickelt

Heute gibt es Dyros 40 überall:

- an Kunststoffformen
- an Druckluftanlagen
- an Sauerstoff- und Gasflaschen
- in Operationssälen und unzähligen andren Anwendungsbereichen.

Kurz:

Dyros ist überall dort zu finden, wo kleine Abmessungen, sichere Funktion und Betriebssicherheit an erster Stelle stehen.

Alle Kupplungen haben ein eingebautes Ventil, das völlig dicht ist auch bei sehr niedrigen Drücken.

Eine Haltevorrichtung wird beim Zusammenkuppeln automatisch ausgelöst, so daß die Kupplung auch mit einer Hand bedient werden kann.

Kupplung mit Stutzen für Schlauchanschluss		3/8" (9,5 ⁰)	7/16" (11 ⁰)	1/2" (12,7 ⁰)	5/8" (15,85 ⁰)
Gerade		Art. Nr. LK 416	Art. Nr. LK 411	Art. Nr. LK 418	Art. Nr. LK 458
		*Durchlauf 7 mm		Art. Nr. VK 411/90	Art. Nr. VK 418/90
			Art. Nr. VK 411/45	Art. Nr. VK 418/45	

Kupplung mit Innengewinde		G1/4"	G3/8"	G1/2"	M14x1.5	M16x1.5	M18x1.5
Gerade		Art. Nr. LKR 414 (SW = 21)	Art. Nr. LKR 438 (SW = 21)	Art. Nr. LKR 412 (SW = 24)	Art. Nr. LKM 445 (SW = 21)	Art. Nr. LKM 465 (SW = 21)	Art. Nr. LKM 485 (SW = 21)

Kupplung mit Außengewinde		G1/4"	G3/8"	G1/2"	M14x1.5	M16x1.5	M18x1.5
Gerade		Art. Nr. LKUR 414 (L = 53) (SW = 21)	Art. Nr. LKUR 438 (L = 53) (SW = 21)	Art. Nr. LKUR 412 (L = 53) (SW = 21)	Art. Nr. LKUM 445 (L = 53) (SW = 21)	Art. Nr. LKUM 465 (L = 53) (SW = 21)	Art. Nr. LKUM 485 (L = 53) (SW = 21)
		Art. Nr. LKUR 438/38 (L = 38) (SW = 22)					
90°		Art. Nr. VKUR 414/90 (SW = 14)	Art. Nr. VKUR 438/90 (SW = 17)		Art. Nr. VKUM 445/90 (SW = 14)	Art. Nr. VKUM 465/90 (SW = 17)	Art. Nr. VKUM 485/90 (SW = 18)
45°		Art. Nr. VKUR 414/45 (SW = 14)	Art. Nr. VKUR 438/45 (SW = 17)		Art. Nr. VKUM 445/45 (SW = 14)	Art. Nr. VKUM 465/45 (SW = 17)	Art. Nr. VKUM 485/45 (SW = 18)

Kupplung mit Außengewinde G1/2" und Schlauchanschluss		1/2" (12,7 ⁰)
Gerade		Art. Nr. LKUR 412/18

DYROS 40

Minikupplung mit 9 mm
Durchlauf für Wasser,
Fett, Luft, Öl ...

- besonders für Kühlflüssigkeiten in Kunststoffwerkzeugen entwickelt

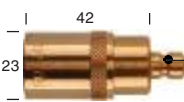
Adapterkupplung mit Nippel für Serie:		30	6	80	90		
Gerade		Art. Nr. LK 400/300	Art. Nr. LK 400/600	Art. Nr. LK 400/800	Art. Nr. LK 400/900		

Blind Kupplung		
		Art. Nr. BK 400

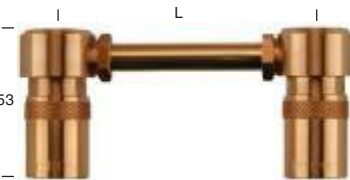
Kupplungsbrücke mit zwei Kupplungen und Messingrohr				
		Art. Nr. LKD 481/125 (L = 125)	Art. Nr. LKD 481/250 (L = 250)	Art. Nr. LKD 481/500 (L = 500)

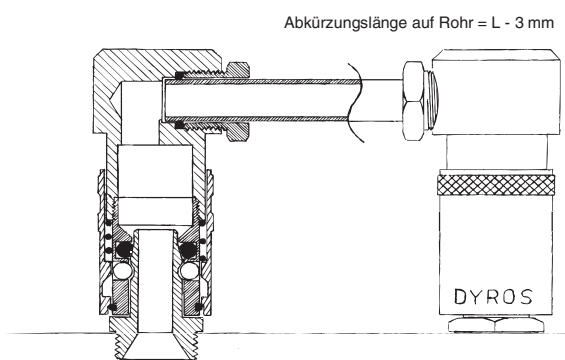

Dyros Produkte sind tadellose Qualität - bis zum mindesten Detail

Die Kupplungen werden aus massivem Messing (CuZn39Pb3) hergestellt. Halteringe, Federn und die sechs Festhalte­kugeln sind aus Edelstahl. Die O-Ring Packungen sind aus speziell entwickeltem VITON (FPM 137449) mit einer Temperaturbeständigkeit von -25° C bis +200° C (Kurzbelastung bis 230° C).
VITON FPM 137449 ist chemisch beständig gegen-über Mineralöl und Fett, die meisten Säuren und Basen nebst Benzin und Kohlenwasserstoff wie Methan, Äthan, Propan, Äthylen, Azethylen usw.
FPM 137449 ist Peroxid vulkanisiert und sehr beständig gegen Wasser Emulsionen, Heisswasser und Dampf.

Alle Kupplungen werden auch ohne Ventil hergestellt. Nach Art.Nr. OV hinzufügen. Z.B. LK 418OV

Alle Kupplungen können auch mit rot oder blau Hülse geliefert werden. Nach Art.Nr. R oder B hinzufügen, Z.B.

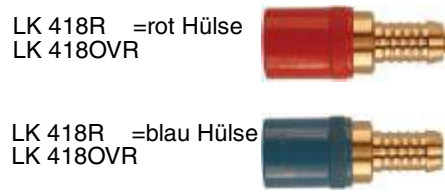

DYROS 40

Kupplungsniessel mit
9 mm Durchlauf für
Wasser, Fett, Luft, Öl ...

- besonders für Kühlflüssigkeiten in Kunststoffwerkzeugen entwickelt

Nippel mit Außengewinde **R1/4"** **R3/8"**

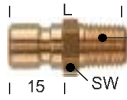

Art. Nr. N 414 (L = 34) (SW = 14)	Art. Nr. N 438 (L = 35) (SW = 17)
--	--

Nippel mit Außengewinde **G1/8"** **G1/4"** **G3/8"** **G1/2"** **M10x1**

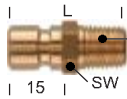

Art. Nr. N 418 (L = 28) (SW = 14) <small>* Durchlauf 6 mm</small>								
---	--	--	--	--	--	--	--	--

Art. Nr. N 412 (L = 33) (SW = 22)	Art. Nr. N 410 (L = 28) (SW = 14) <small>* Durchlauf 6 mm</small>			
--	---	--	--	--

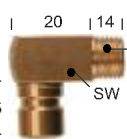

Art. Nr. VN 414 (SW = 14)	Art. Nr. VN 438 (SW = 17)							
---------------------------------	---------------------------------	--	--	--	--	--	--	--

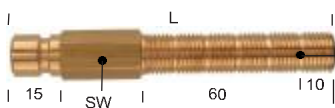

Art. Nr. N 418/100 (L = 100) (SW = 14) <small>* Durchlauf 6 mm</small>	Art. Nr. N 414/100 (L = 100) (SW = 14)	Art. Nr. N 438/100 (L = 100) (SW = 17)		Art. Nr. N 410/100 (L = 100) (SW = 14) <small>* Durchlauf 6 mm</small>				
--	---	---	--	--	--	--	--	--

--	--	--	--	--	--	--	--	--

Nippel mit Außengewinde und Ventil **R1/4"** **R3/8"** **G1/2"**

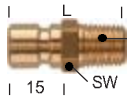

Art. Nr. N 414V (L = 34) (SW = 14)	Art. Nr. N 438V (L = 35) (SW = 17)	Art. Nr. N 412V (L = 36) (SW = 22)						
---	---	---	--	--	--	--	--	--

Nippel mit Innengewinde **G1/8"** **G1/4"** **G3/8"** **G1/2"**

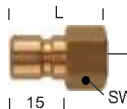

Art. Nr. NI 418 (L = 28) (SW = 14)	Art. Nr. NI 414 (L = 28) (SW = 17)	Art. Nr. NI 438 (L = 28) (SW = 20)	Art. Nr. NI 412 (L = 29) (SW = 24)					
---	---	---	---	--	--	--	--	--

--	--	--	--	--	--	--	--	--

Nippel mit Schlauchanschluss **3/8"**(9,5⁰) **1/2"**(12,7⁰)

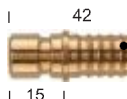

	Art. Nr. N 426 <small>* Durchlauf 7 mm</small>	Art. Nr. N 428						
--	--	-------------------	--	--	--	--	--	--

Nippel mit Klemmringsfitting für Kupferrohr **d = 8 mm** **10 mm**



Art. Nr. N 414/K8	Art. Nr. N 438/K10			
----------------------	-----------------------	--	--	--



Art. Nr. VN 414/K8	Art. Nr. VN 438/K10			
-----------------------	------------------------	--	--	--

Nippel mit 14 mm Messingrohr **L = 150mm** **300mm** **450mm**



Art. Nr. N 408/150	Art. Nr. N 408/300	Art. Nr. N 408/450
-----------------------	-----------------------	-----------------------